



FRANÇAIS

HomeConnect 620

VERROUILLAGE INTELLIGENT
ÉLECTRONIQUE DU CLAVIER

Guide de pose et d'utilisation

Outils nécessaires



Règle



Tournevis à pointe cruciforme

Weiser
1-800-501-9471
www.weiserlock.com

Nomenclature des pièces

Plaque support 	Bague d'adaptation 	Ensemble extérieur <i>Traditionnel</i> <i>Moderne</i> 		Ensemble intérieur <i>Traditionnel</i> <i>Moderne</i> 	
Piles 	Clés 	Pour pêne demi-tour/gâche Gâches 03809 		Pour serrure Outil SmartKey 69316 	
Pêne demi-tour A 	Pêne demi-tour B 	SLO3031011 		68272 	
Frost Guard 68989 				68611 	

1 Préparez la porte et vérifiez les dimensions

Si vous percez une porte neuve, utilisez le gabarit fourni et les consignes complètes de perçage de porte offertes sur la weiserlock.com/doorprep

A Assurez-vous que votre porte est compatible. Si le pêne dormant standard est monté séparément et sous la poignée, votre porte est compatible.

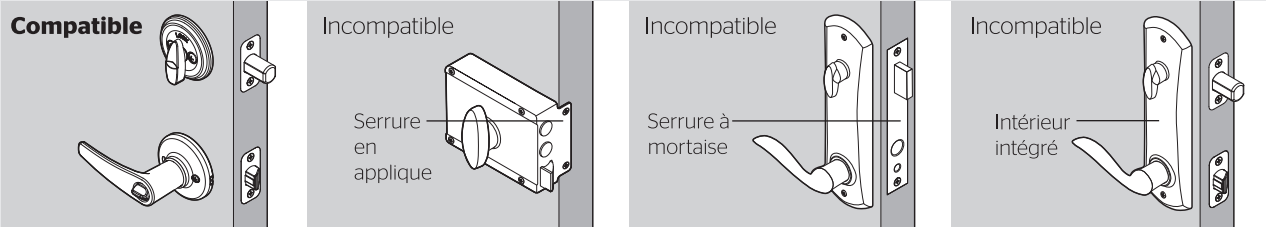

B Retirez votre pêne dormant existant et frappez de votre porte.

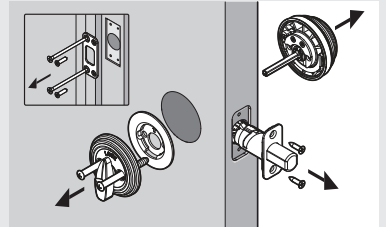

C Mesurez pour confirmer que le trou pratiqué dans la porte est de 54 mm (2 1/8 po) ou 38 mm (1 1/2 po).

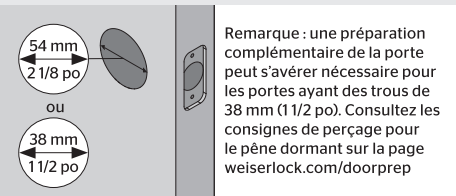

D Mesurez pour confirmer que l'écartement est de 60 mm ou 70 mm (2 3/8 po ou 2 3/4 po).

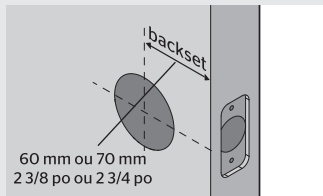

E Mesurez pour confirmer que le trou pratiqué dans le chant de la porte est de 25 mm (1 po).

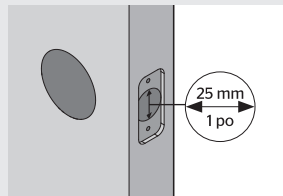

F Mesurez pour confirmer que la porte mesure entre 35 mm et 51 mm (1 3/8 po et 2 po) d'épaisseur.

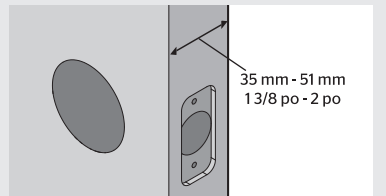

2 Posez le pêne demi-tour et la gâche

Sachet pour pêne demi-tour/gâche

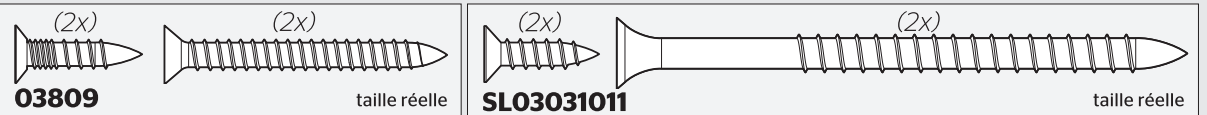

A Le chant de votre porte est-il ciselé?

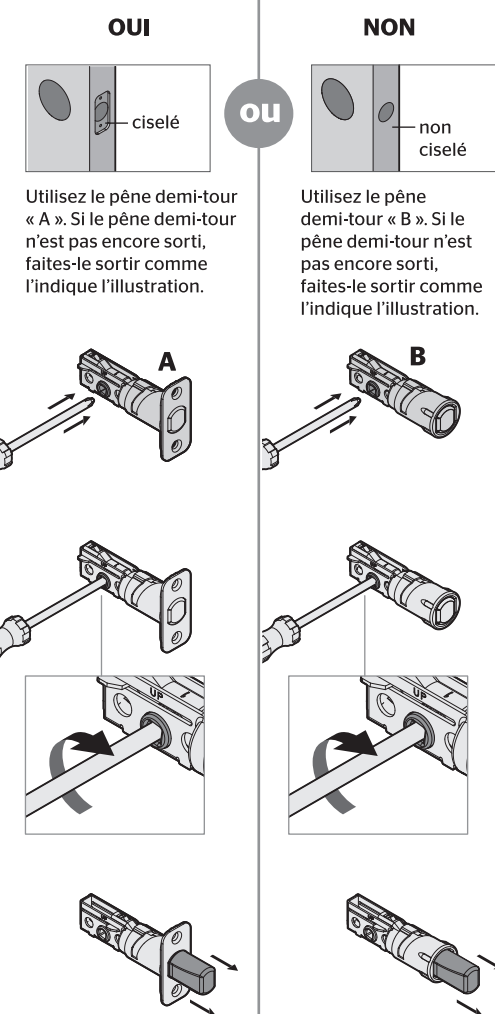

B Maintenez le pêne demi-tour en face du trou de la porte, la tête étant dans le même plan que le chant de la porte.

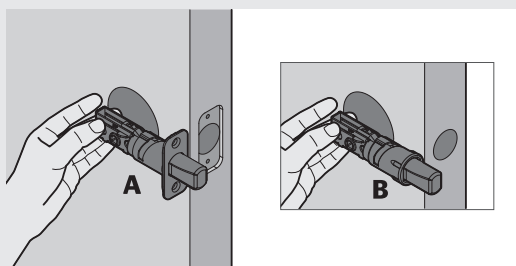

C Le trou en forme de D est-il centré sur le trou de la porte?

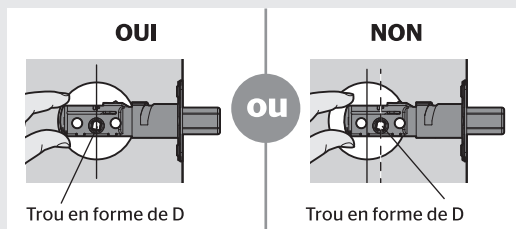

Aucun réglage n'est nécessaire. Passez à l'étape suivante.

Pour faire sortir le pêne demi-tour, tournez la tête comme l'indique l'illustration.

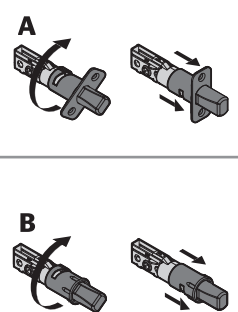

D Quel est le pêne demi-tour que vous posez?

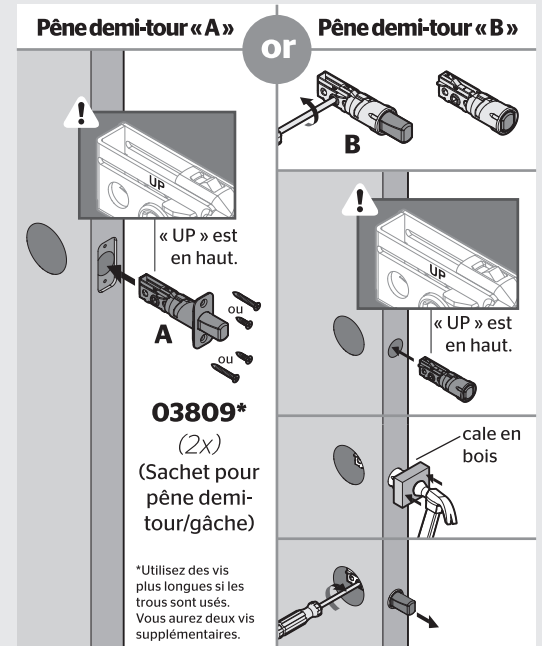

E Posez la gâche sur le cadre de la porte.

⚠ Assurez-vous que le trou dans le cadre de la porte est percé à un minimum de 25 mm (1 po) de profondeur.

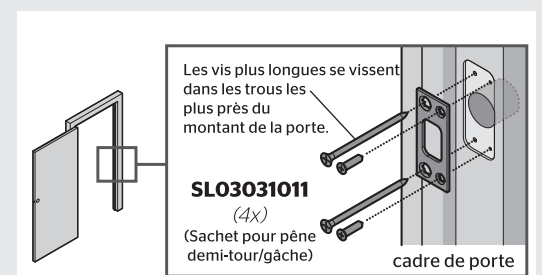

Remarque: il y aura des vis supplémentaires et une gâche.

3 Posez le clavier extérieur

Sachet pour serrure

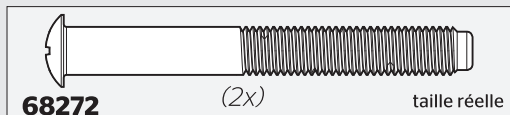

A Quel est le diamètre du trou pratiqué dans la porte?

Le diamètre est de 54 mm (2 1/8 po)

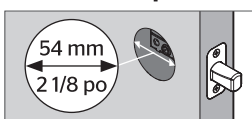

La bague d'adaptation et le pare-gel 68780 sont pré-assemblés et aucun changement n'est nécessaire. Passez à l'étape suivante.

Le diamètre est de 38 mm (1 1/2 po)

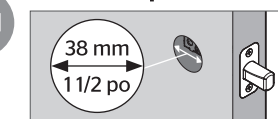

a Retirez la bague adaptatrice et le pare-gel pré-montés 68780.

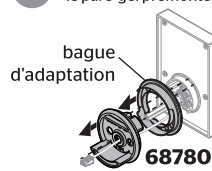

b Installez le pare-gel 68989 sur le cylindre de l'ensemble extérieur.

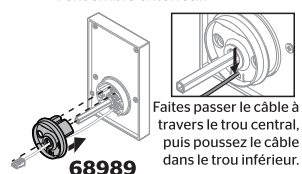

Faites passer le câble à travers le trou central, puis poussez le câble dans le trou inférieur.

B Retirez la plaque de montage de l'ensemble intérieur.

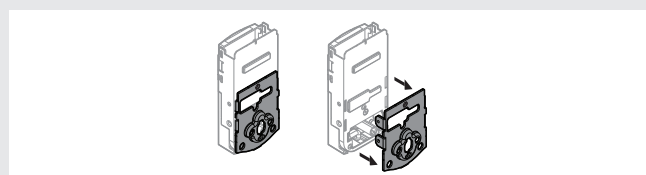

C Posez le clavier extérieur et la plaque support.

a Le câble passe sous le pêne demi-tour.

b ⚠ Soutenez l'ensemble extérieur pendant la pose de la plaque support.

Acheminez le câble à travers le trou central, puis poussez-le dans le trou inférieur.

c ⚠ Maintenez la position parallèle au chant de la porte.

Serrez toutes les vis de la même manière. **NE PAS** les serrer trop fort.

68272 (2x)

Assurez-vous que la lame dynamométrique est centrée dans le trou de la plaque de montage.

lame de couple

d

Insérez la clé et testez le pêne demi-tour. Si le pêne demi-tour ne sort pas ou ne rentre pas en douceur, réglez les vis. Lorsque vous avez terminé, retirez la clé et assurez-vous que le pêne demi-tour est complètement sorti.

4 Posez l'ensemble intérieur

Sachet pour serrure



A Assurez-vous que l'axe du taquet pointe vers le haut et retirez le couvercle intérieur et le bloc-piles de l'ensemble intérieur.

a Retirez le couvercle intérieur de l'ensemble intérieur.

b Assurez-vous que l'axe du taquet est tourné comme l'indique l'illustration.

Mauvaises positions :

Si l'axe du taquet n'est pas orienté de façon appropriée, remplacez le couvercle dessus et tournez le taquet comme l'indique l'illustration de l'étape C.

c Si l'axe du taquet pointe vers le bas, remplacez le couvercle sur l'ensemble intérieur et tournez le taquet jusqu'à ce que vous entendiez qu'il s'encliquette. Il se peut que vous deviez le forcer légèrement. Une fois que l'axe du taquet est orienté de façon appropriée, retirez à nouveau le couvercle.

d N'insérez pas les piles avant l'étape 5.

B Posez l'ensemble intérieur sur la plaque support.

a Assurez-vous que les câbles sont solidement raccordés.

alignez

b Si le câble est trop long, faites-le passer par le fond du boîtier intérieur.

c

d Remarque: les trois vis restantes seront utilisées à l'étape 9.

69316 (2x) (Sachet pour serrure)

Assurez-vous d'utiliser les bonnes vis. L'utilisation de vis inadéquates endommagera le produit.

trou inférieur

5 Insérez les piles et exécutez le processus d'orientation de la porte.

Cette étape est déterminante pour le bon fonctionnement de la serrure, car elle permet d'apprendre à la serrure l'orientation de votre porte.

A Insérez 4 piles AA dans le bloc-piles.

⚠ Vérifiez que la polarité est respectée. Pour de meilleurs résultats, utilisez uniquement des piles alcalines neuves, non rechargeables.

B La porte étant ouverte, insérez le bloc-piles pour amorcer le processus automatique d'orientation de la porte.

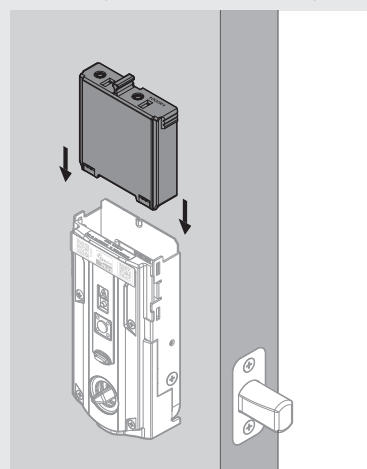

C Le pêne demi-tour commencera à rentrer et à sortir pour apprendre l'orientation de la porte.

Si le pêne demi-tour ne se déplace pas, assurez-vous que les piles sont insérées de façon appropriée et répétez l'étape 5B.

Remarque : le pêne demi-tour rentrera seulement à **mi-course**.

D Le voyant de statut indiquera si le processus a réussi ou a échoué.

Status LED

Vert : l'orientation de la porte a réussi. Passez à l'étape suivante.

Rouge : l'orientation de la porte a échoué. Vérifiez que l'intérieur de la serrure et les piles sont placés de façon appropriée. Répétez l'étape 5B.

Si le processus d'orientation de porte échoue une deuxième fois, consultez la section sur l'orientation manuelle de la porte en page 4.

REMARQUE : La serrure se remettra automatiquement après la première fois que la porte est verrouillée ou déverrouillée à l'aide du clavier ou de l'application. Ceci permet de confirmer l'orientation de la porte.

6 Ajoutez la serrure à votre système de maison intelligente

A Lancez le processus pour ajouter le verrou à votre système sur votre contrôleur de maison intelligente. Reportez-vous aux instructions de votre système domestique intelligent pour plus d'informations.

Produits compatibles SmartStart

SmartStart enabled products can be added into a Z-Wave network by scanning the Z-Wave QR Code present on the product with a controller providing SmartStart inclusion. No further action is required and the SmartStart product will be added automatically within 10 minutes of being switched on in the network vicinity.



B Si votre système de maison intelligente vous demande d'ajouter la serrure, appuyez une fois sur le bouton «A» de l'intérieur de la serrure. Le voyant rouge s'allumera lorsque le verrou entrera en mode d'ajout.

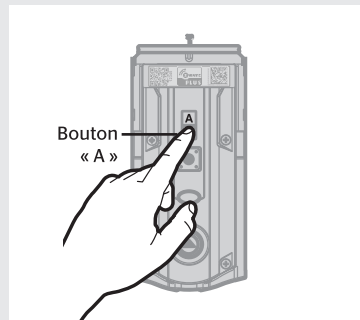

C À ce stade, votre système de maison intelligente peut vous demander d'entrer le code PIN à 5 chiffres figurant sur l'étiquette de l'assemblage intérieur. Sinon, passez à l'étape D.

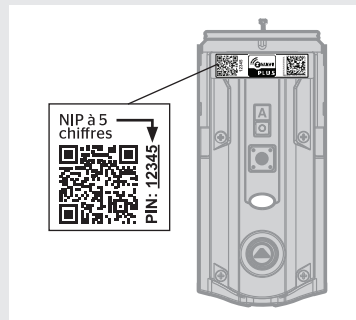

D En cas de succès, renommez le verrou dans votre système (le cas échéant).

En cas d'échec, suivez les instructions de votre système pour retirer le verrou du contrôleur et de tout autre réseau, puis appuyez une fois sur le bouton «A» du verrou.

Exécutez à nouveau les étapes A-C.

En cas d'échec, consultez le Guide de programmation et de dépannage sur la page Home Connect 620 sur weiserlock.com.

7 Ajouter des codes utilisateur (250 max)

Il est recommandé d'ajouter et de supprimer tous les codes d'utilisateur via votre système de contrôle de maison intelligente. Si votre système ne le permet pas, des codes peuvent être ajoutés directement à la serrure comme indiqué ici.

Délai de programmation

Pendant la programmation, si aucun bouton n'est enfoncé pendant cinq secondes, le système expirera (indiqué par trois bips et un bouton Weiser rouge clignotant) et vous devrez redémarrer la procédure.

Code maître

Pour une sécurité renforcée, un code maître peut être utilisé lors de l'ajout / suppression de codes utilisateur et du réglage des paramètres de configuration de verrouillage. Pour plus d'informations sur le code maître, téléchargez le Guide de programmation et de dépannage sur la page Home Connect 620 sur weiserlock.com.

A Assurez-vous que la porte est ouverte. Appuyez une fois sur le bouton «Programme».

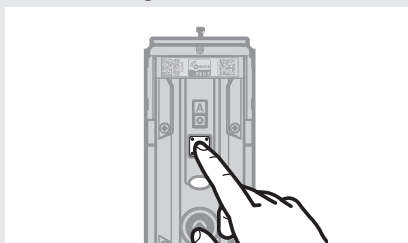

B Entrez le code utilisateur. Un total de 250 codes utilisateurs peut être programmé.

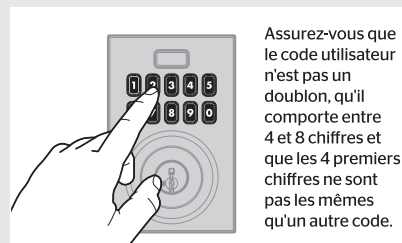

Assurez-vous que le code utilisateur n'est pas un doublon, qu'il comporte entre 4 et 8 chiffres et que les 4 premiers chiffres ne sont pas les mêmes qu'un autre code.

C Appuyez une fois sur .

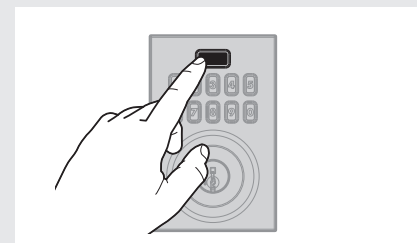

D Quelles lumières et quels sons la serrure produit-elle?

Un clignotement vert avec un bip

La programmation a réussi.

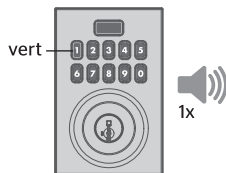

Trois clignotements rouges avec trois bips

La programmation a échoué.

Assurez-vous que le code utilisateur n'est pas un doublon, qu'il comporte entre 4 et 8 chiffres et que les 4 premiers chiffres ne sont pas les mêmes qu'un autre code. Assurez-vous que la serrure a de la place pour un code supplémentaire. Si toutes les positions de code utilisateur sont remplies, supprimez un code pour faire de la place pour le nouveau code.

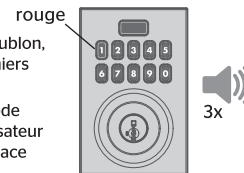

8 Testez la serrure et vérifiez l'alignement de la porte

A La porte étant ouverte, insérez la clé pour faire sortir le pêne demi-tour. Assurez-vous que le pêne demi-tour sort sans à-coups.

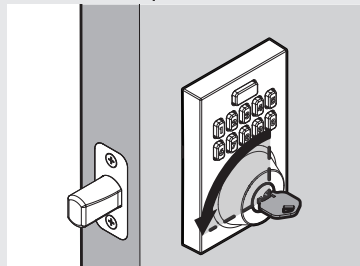

B Tournez la clé de 180° pour faire rentrer le pêne demi-tour. Assurez-vous que le pêne demi-tour rentre sans à-coups.

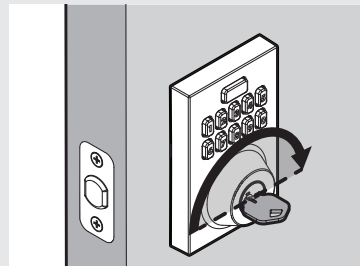

C Fermez la porte. Insérez la clé et tournez-la pour verrouiller la porte. Assurez-vous que la porte se verrouille sans à-coups.

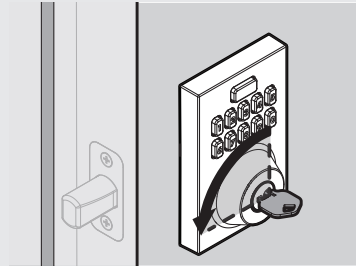

D Tournez la clé de 180° pour faire rentrer le pêne demi-tour. Assurez-vous que la porte se déverrouille sans à-coups.

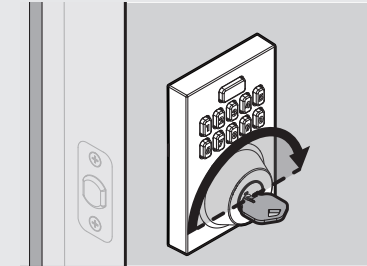

Si votre porte ne se verrouille pas et ne se déverrouille pas en douceur, assurez-vous d'avoir remplacé votre ancien loquet et la grève par ceux fournis dans la boîte. Si vous rencontrez toujours des erreurs de verrouillage, consultez le Guide de programmation et de dépannage sur la page Home Connect 620 sur weiserlock.com ou appelez l'assistance Weiser: 1-800-501-9471



9 Posez le couvercle intérieur

Informations importantes sur le couvercle intérieur

Le hublot sur le couvercle intérieur est déverrouillé par défaut afin de faciliter l'accès au bloc-piles et aux boutons.

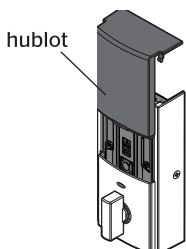

Pour une sécurité supplémentaire, vous pouvez choisir de verrouiller le hublot en posant la vis de sécurité.

Assurez-vous d'utiliser les bonnes vis. L'utilisation de vis inadaptées endommagera le produit.

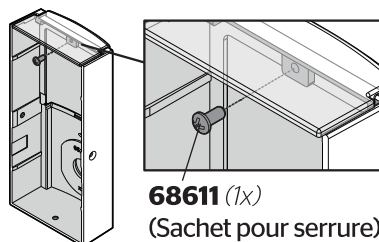

68611 (1x)
(Sachet pour serrure)

Sachet pour serrure



68611
taille réelle



69316
taille réelle

Lorsque le hublot est verrouillé, vous devez retirer le couvercle intérieur entier et les vis pour accéder au bloc-piles et aux boutons.

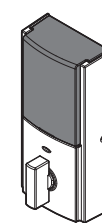

Pose du couvercle

a Posez le couvercle.

Remarque : il se peut que vous deviez tourner le taquet pour l'aligner avec l'axe du taquet.

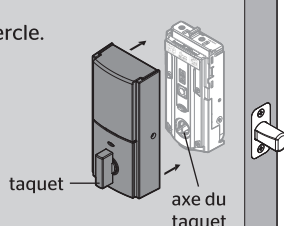

b Posez les vis.

69316 (3x)
(Sachet pour serrure)

Assurez-vous d'utiliser les bonnes vis. L'utilisation de vis inadaptées endommagera le produit.

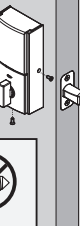

Accès au bloc-piles

Si le hublot est déverrouillé, faites-le glisser pour accéder au bloc-piles.

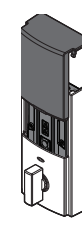

Si le hublot est verrouillé, retirez le couvercle intérieur et les vis pour accéder au bloc-piles.

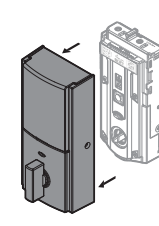

Home Connect 620 en un coup d'oeil

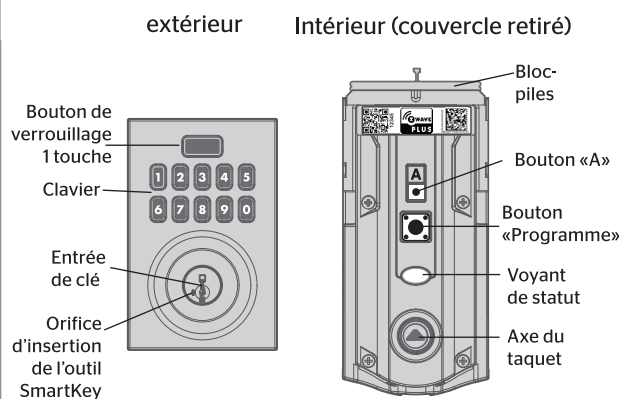

Remarque: lorsque le couvercle est retiré, l'arbre de la pièce tournante peut être utilisé pour verrouiller et déverrouiller manuellement la porte.

Dépannage

Un guide complet de programmation et de dépannage est disponible sur la page Home Connect 620 à www.weiserlock.com.

Utilisation de votre serrure

Verrouillage Appuez et relâchez le bouton WEISER.

Déverrouillage Entrez le code utilisateur sur le clavier.

Remarque: Si vous appuyez sur une touche incorrecte, appuyez sur WEISER pour effacer le code et entrez à nouveau votre code d'utilisateur.

Activer / désactiver le son

L'audio est activé par défaut.

- Appuyez une fois sur le bouton «Programme».
- Appuyez une fois sur le bouton «A».
- Appuyez plusieurs fois sur le bouton «4» si nécessaire pour atteindre l'état souhaité.
- Appuyez une fois sur le bouton Weiser.

Boutons verts du clavier: La fonctionnalité est activée.
Boutons rouges du clavier: La fonctionnalité est désactivée.

Alertes système

Alerte	Raison	Solution
Le clavier clignote trois fois en rouge avec trois bips*.	Code incorrect saisi.	Entrez de nouveau le code.
	Aucun code utilisateur programmé.	Programmer au moins un code utilisateur.
	Temporisation de la programmation après six secondes.	Tenter à nouveau la procédure de programmation.
Le clavier clignote en rouge 15 fois avec 15 bips*.	Trois codes incorrects saisis en une minute.	Entrez à nouveau le code après 60 secondes de verrouillage du clavier.
	Batterie faible.	Remplacez les piles.
Le clavier clignote en rouge avec un bip rapide pendant trois à quatre secondes.	Porte bloquée lors de la tentative de verrouillage.	Refermer manuellement la porte. Si nécessaire, repositionner la grève.
Le clavier clignote une fois en rouge pendant 5 secondes et émet un bip.	Remise échouée.	Remettez manuellement la serrure.

Voyant de statut

Le voyant d'état clignote toutes les 6 secondes pour indiquer si la porte est verrouillée ou déverrouillée. Cette fonctionnalité est activée par défaut.

Couleurs des voyant de statut

Vert clignotant	Débloqué
Orange clignotant	Verrouillé
Rouge clignotant	Batterie faible

Voyant de statut

Activer / désactiver la voyant de statut

- Appuyez une fois sur le bouton «Programme».
- Appuyez une fois sur le bouton «A».
- Appuyez sur le bouton «1» plusieurs fois si nécessaire pour atteindre l'état souhaité.
- Appuyez une fois sur le bouton Weiser.

Boutons verts du clavier: La fonctionnalité est activée.
Boutons rouges du clavier: La fonctionnalité est désactivée.

Supprimer un seul code utilisateur

Remarque: tous les codes peuvent être supprimés en même temps si le code maître est activé. Pour plus d'informations sur le code maître, consultez le Guide de programmation et de dépannage.

Si aucun bouton n'est enfoncé pendant six secondes, le système expirera et vous devrez redémarrer la procédure.

- Appuyez une fois sur le bouton «Programme».
- Appuyez une fois sur le bouton Weiser.
- Entrez le code utilisateur à supprimer.
- Appuyez une fois sur le bouton Weiser.
- Ressaisir le code utilisateur.
- Appuyez une fois sur le bouton Weiser.

En cas d'échec: Assurez-vous de saisir le même code valide aux étapes 3 et 5.

Code de test: Pendant que la porte est ouverte, testez le code utilisateur pour vous assurer qu'il ne déverrouille plus la porte.

Verrouillage automatique

Le verrouillage automatique verrouille automatiquement la porte après le déverrouillage. Cette fonction est définie sur 30 secondes et est désactivée par défaut.

Activer / désactiver le verrouillage automatique

- Appuyez une fois sur le bouton «Programme».
- Appuyez une fois sur le bouton «A».
- Appuyez plusieurs fois sur le bouton «2» si nécessaire pour atteindre l'état souhaité.
- Appuyez une fois sur le bouton Weiser.

Boutons verts du clavier: La fonctionnalité est activée.
Boutons rouges du clavier: La fonctionnalité est désactivée.

Modifier le délai de verrouillage automatique

- Appuyez une fois sur le bouton «Programme».
- Appuyez une fois sur le bouton «A».
- Appuyez une fois sur le bouton «3».
- Appuyez sur le bouton numérique correspondant à la temporisation souhaitée:
- Appuyez une fois sur le bouton Weiser.

1	30 sec.
2	60 sec. (1 min.)
3	180 sec. (3 min.)
4	300 sec. (5 min.)
5	600 sec. (10 min.)

Orientation de porte manuelle

Au besoin, le processus d'orientation de porte peut être mis en œuvre manuellement. Cette opération est utile si la serrure est déplacée et posée sur une porte différente.

- Retirez le bloc-piles.
- Appuyez sur le bouton «Programme» et maintenez-le ENFONCÉ tout en réinsérant le module batterie. Relâchez le bouton de programmation après 3 secondes. La LED d'état clignotera en rouge et vert.
- Appuyez une fois de plus sur le bouton «Programme».
- Le pêne demi-tour s'étire et se rétracte pour apprendre l'orientation de la porte.

Succès: La LED clignote en vert
Échec: La LED reste rouge fixe pendant 5 secondes.

Si le voyant d'état indique une panne, consultez le Guide de programmation et de dépannage en ligne ou appelez l'assistance technique.

Retour aux paramètres d'usine

Une réinitialisation d'usine supprimera tous les codes associés au verrou et aux paramètres réseau du verrou mais ne supprimera pas le verrou du panneau. Veuillez exécuter le processus d'exclusion pour supprimer correctement ce verrou du réseau avant d'effectuer une réinitialisation d'usine.

- Retirez le bloc-piles.
- Appuyez et maintenez le bouton «Programme» tout en réinsérant le bloc-piles. Maintenez le bouton enfoncé pendant 30 secondes jusqu'à ce que le verrou émette un bip et que la LED d'état clignote en rouge.
- Appuyez une fois de plus sur le bouton «Programme». La LED clignotera entre le rouge et le vert pendant que le processus de réinitialisation est en cours.
- Après quelques secondes, la serrure lancera le processus de remise de la porte, et le pêne demi-tour s'étendra et se rétractera pour apprendre l'orientation de la porte.

REMARQUE: La serrure se remettra automatiquement après la première fois que la porte est verrouillée ou déverrouillée à l'aide du clavier ou de l'application. Ceci est pour confirmer l'orientation de la porte.

Informations sur le réseau

Retirer la serrure du réseau

Suivez les instructions de votre système de maison intelligente pour retirer le verrou depuis le réseau. Lorsque vous y êtes invité par le système, appuyez une fois sur le bouton «A» à l'intérieur de la serrure.

Remarques sur le système Z-Wave

Ce produit est équipé du protocole de sécurité Z-wave et est utilisé avec une télécommande dotée du protocole de sécurité Z-Wave afin de permettre une utilisation optimale. Z-Wave est un «réseau maillé sans fil», les résultats sont variables en fonction de la construction du bâtiment et des voies de communication.

Pour assurer l'interopérabilité, chaque produit Z-Wave doit satisfaire à un test de conformité rigoureux afin de respecter la norme Z-Wave et garantir une conformité complète avec tous les autres appareils et dispositifs de contrôle. La marque d'identification Z-Wave garantit aux consommateurs, intégrateurs, distributeurs et fabricants que leurs produits fonctionneront de manière fiable avec tous les autres appareils Z-Wave. Et, quel que soit le fournisseur, des nœuds toujours alimentés peuvent assurer la fonction de répéteur pour les produits Kwikset/Weiser/Baldwin.

Les paramètres de configuration et d'association Z-Wave sont disponibles sur la page Home Connect 620 à l'adresse www.weiserlock.com.

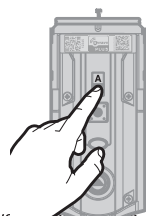

Reclage SmartKey

Reclérez la serrure pour pouvoir utiliser votre clé existante. Pour plus de renseignements, reportez-vous aux instructions de reclage SmartKey fournies.

Remarque: si le verrouillage automatique est activé, retirez le bloc-piles avant de reclipser votre serrure.

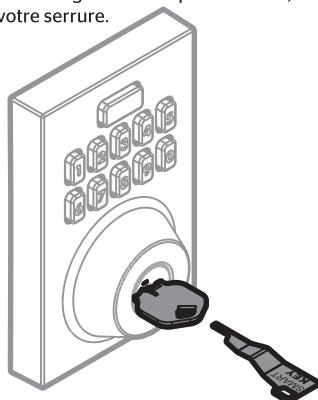

Précautions de sécurité importantes

- Lisez toutes les instructions dans leur intégralité.
- Familiarisez-vous avec tous les avertissements et mises en garde.
- Rappelez à tous les membres de la famille les précautions de sécurité.
- Protégez vos codes d'utilisateur et votre code maître.
- Jetez les piles usagées conformément aux lois et réglementations locales.

MISE EN GARDE: prévenir toute entrée non autorisée. Étant donné que quiconque ayant accès au panneau arrière peut changer les codes d'utilisateur, vous devez en restreindre l'accès et vérifier régulièrement les codes d'utilisateur afin de vous assurer qu'ils n'ont pas été modifiés sans autorisation. L'utilisation d'un code principal peut aider à protéger les réglages de votre système.

AVERTISSEMENT: le fabricant tient à vous aviser qu'aucune serrure ne peut à elle seule offrir une sécurité complète. Cette serrure peut être mise hors d'état par la force ou des moyens techniques ou être contournée par l'utilisation d'une autre entrée sur la propriété. Aucune serrure ne peut remplacer la surveillance de votre environnement et le bon sens. Différentes qualités de matériel d'installation sont offertes pour différentes applications. Afin d'augmenter la sécurité et de réduire le risque, vous devriez consulter un serrurier qualifié ou tout autre professionnel de la sécurité.